

第40回米子室内テニス選手権

種目	期日	会場	試合方法	備考	運営クラブ	
ダブルス	女子A級	12月14日	米子産業体育館	8ゲームマッチ	～21:00	JOY・TC
	女子B級	12月21日	米子産業体育館	8ゲームマッチ	～20:00	米子東高
	男子45歳	12月14日	米子産業体育館	8ゲームマッチ	～21:00	JOY・TC
	男子A級	12月23日	米子産業体育館	8ゲームマッチ	～20:00	ふれあいの里
	男子B級	12月21日	米子産業体育館	8ゲームマッチ	～20:00	米子東高
	少年男子	1月5日	米子産業体育館	6ゲームマッチ	～21:00	米子西高
	少年女子	1月4日	米子産業体育館	6ゲームマッチ	～18:00	米子西高
シングルス	男子45歳	1月12日	淀江体育館	8ゲームマッチ	～21:00	WAVE
	女子	1月12日	市民体育館	8ゲームマッチ	～21:00	サニーTS
	男子	2月8日	米子産業体育館 1～70 4R以降は11日	8ゲームマッチ	～20:00 3Rまで	かも調剤薬局 9:00～13:00 しらいし設計室 13:00～終了まで
			淀江体育館 71～112 4R以降は11日	8ゲームマッチ	～20:00 3Rまで	ケイズ 9:00～13:00 ロランギャロス 13:00～終了まで
		2月11日	米子産業体育館	8ゲームマッチ	～21:00	米子西高教員
男子 印選手と4Rからは、11日の米子産業体育館です。						

女子A級ダブルス

会場：米子産業体育館

①. 森田 眞紀 (ダイバダッタ)	尾崎 富美子 (フリー)		①7. 前田 良枝 (T-nuts)	福留 陽子 (JOY・TC)
2. Bye (-)		4	18. Bye (-)	
3. 小林 さえ子 (カプリス)	影井 芳子 (バットカンパニー)	0 8	19. 大橋 恵美 (サニーTS)	安村 宝子
4. 澤田 美波 (米子東高)	山根 愛 (サニーTS)	8	20. 小河 和美 (Begins)	小林 ひろみ (ショコラ)
5. 川津 みどり (ロランギャロス)	花田 温子	4	21. 竹内 光恵 (フリー)	原 光子 (Begins)
6. 岡村 菜緒子 (田園テニスクラブ)	中村 公恵 (フリー)	8 8	22. 吉田 裕子 (1ねん2くみ)	萬井 洋子
7. 吉田 淳子 (ロランギャロス)	道祖尾 祐子 (ウイングス)	8 3	23. Bye (-)	
⑧. 齊鹿 千恵子 (JOY・TC)	三輪 敬子 (0・スマッシュ)	2	②4. 山根 優子 (ステイブ)	川崎 真知子 (ピープル)
⑨. 岩本 明美 (フリー)	柴田 佳子 (5C)		②5. 遠藤 舞子 (サニーTS)	宮原 由起子
10. Bye (-)		4	26. Bye (-)	
11. 青木 小百合 (MTメイト)	日野 真由美 (0・スマッシュ)	3 8	27. 有田 桂子 (フリー)	仲曾 真由美 (0・スマッシュ)
12. 山形 邦子 (田園)	青柳 千景 (アシニス)	8	28. 種田 由美子 (Begins)	森村 みえ子 (森村会計)
13. 大谷 さか糸 (イエロー)	福田 実和子 (1ねん2くみ)	9	29. 嶋田 敬子 (フレンド)	杉原 三奈 (ジュピター)
14. 長谷川 千晶 (5C)	岡野 ひろみ	7 6	30. 近藤 浩子 (ショコラ)	原 順子 (Jets)
15. Bye (-)		7	31. Bye (-)	
⑩. 秦 千浪 (Begins)	三沢 聡美 (YLTC)	8	③2. 大谷 洋子 (JOY・TC)	細田 千亜紀 (NCS)

男子45歳以上ダブルス

会場:米子産業体育館

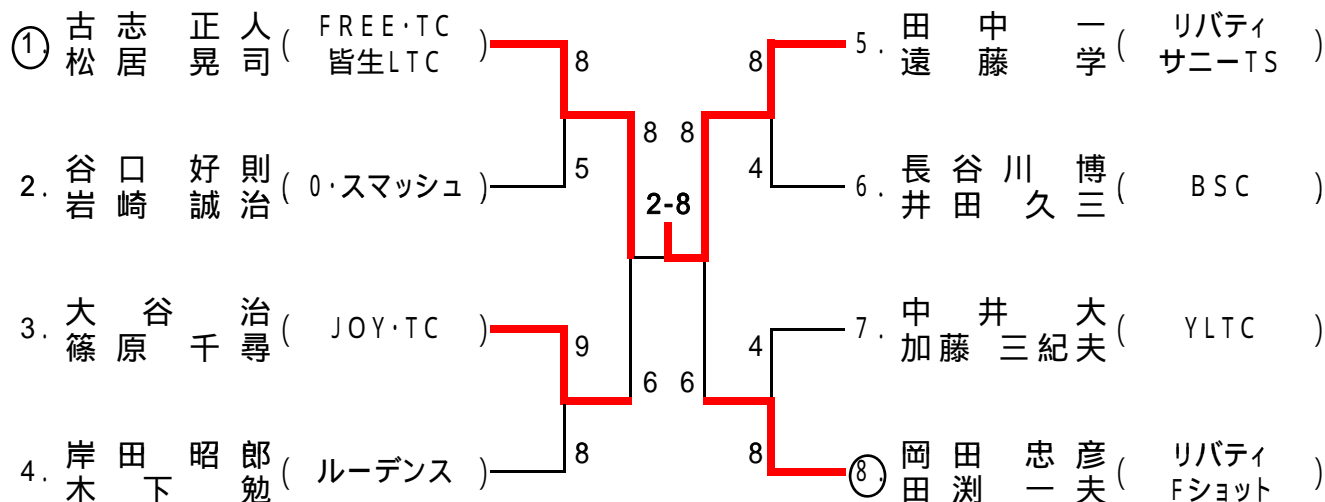

女子B級ダブルス

会場:米子産業体育館

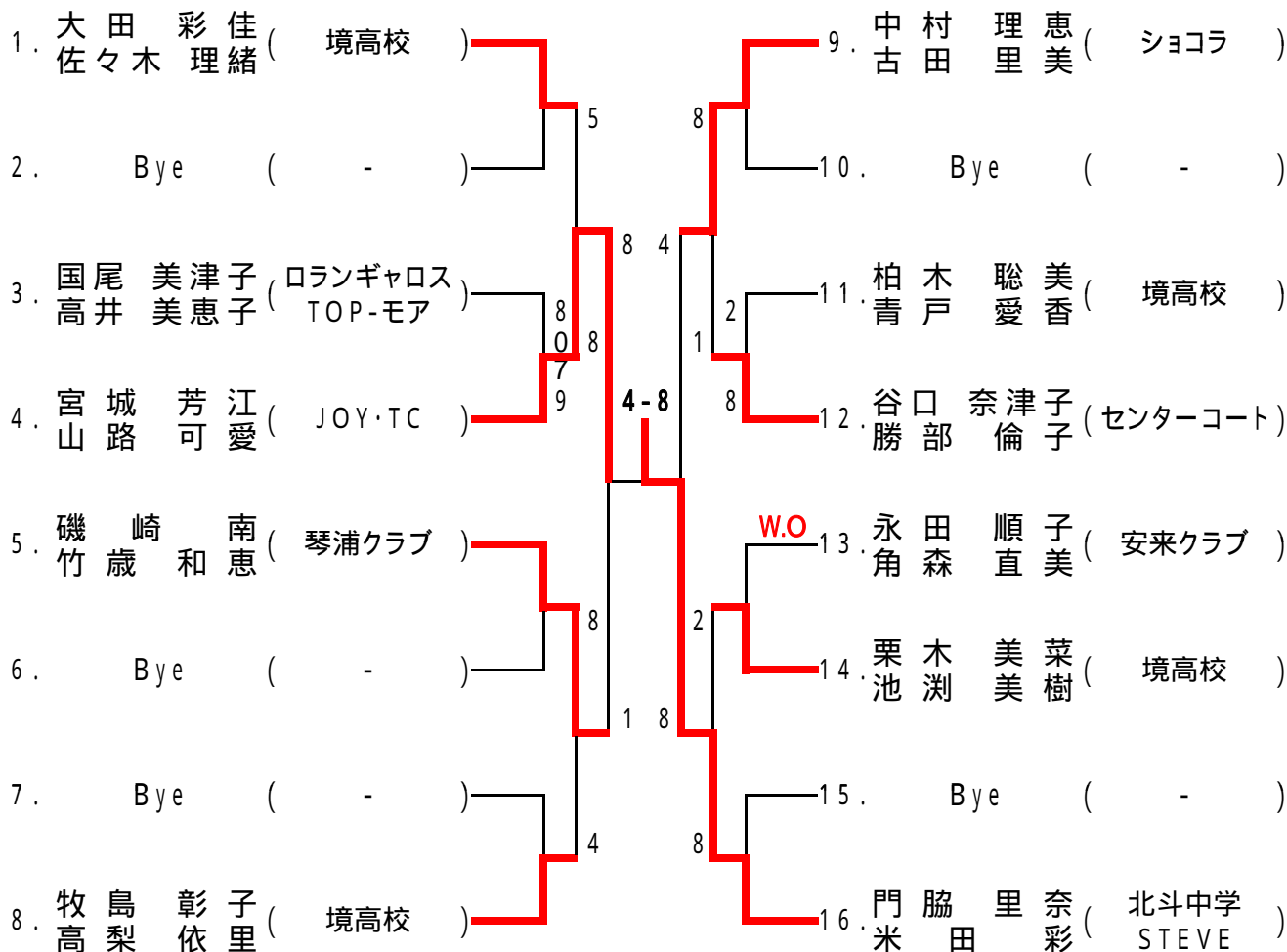

男子B級ダブルス

会場：米子産業体育館

①	影山 秀人 影岡 康之	(BSC ケイズ)			①7	山田 雅博 西本 誠司	(STEVE)			
2.	Bye	(-)	8		9	18.	Bye (-)			
3.	森村 一信 松本 安弘	(森村会計 Jets)	2	6	7	8	19.	浜田 侑司 遠近 史旺 (米子北)		
4.	倉島 雄大 加藤 祐基	(米子東)	8		8	8	1	20.	松岡 秀和 後藤 優一 (米子東)	
5.	田中 洋介 蔵場 修平	(Jets センターコート)	8		8	8	8	21.	岸野 優 大村 満晴 (フェアウェイ)	
6.	友田 開 湊崎 輝	(米子東)	2	5	9	6	3	22.	畠 真之 三浦 一真 (米子東)	
7.	谷口 好則 川上 俊幸	(0・スマッシュ)	7	8		2		23.	Bye (-)	
8.	乾 元気 池山 知希	(米子東)	9		8 - 9			②4	坂口 秀樹 岩崎 誠治 (0・スマッシュ)	
⑨	安達 良二 堀江 優	(ロランギャロス)						W.O	25.	宮宇地 洋平 島田 裕生 (鳥大)
10.	Bye	(-)	2			0		26.	松居 裕司 矢瀧 慎太郎 (米子東)	
11.	吹野 佑太 田子 博貴	(米子東)	4	8	0	4	8	8	27.	長谷川 博 松田 裕 (BSC)
12.	和気 久 湯浅 敏行	(Jets BSC)	8		9	5	0		28.	近藤 直道 長谷川 稜 (米子東)
13.	渡辺 慎之介 諸田 琢磨	(米子東)	9				8		29.	澤田 浩明 田中 健貴 (WAVE 米子東)
14.	中村 伸一 佐藤 崇弘	(山野商事 T-SPOT)	7	3	9		1	1	30.	長谷川 孝之 吉田 雅彦 (スピリッツ)
15.	Bye	(-)	8			8			31.	Bye (-)
⑬	下村 雅史 竹林 勲	(ケセラ 5C)							③2	西谷 卓郎 門脇 正和 (BSC)

男子A級ダブルス

会場：米子産業体育館

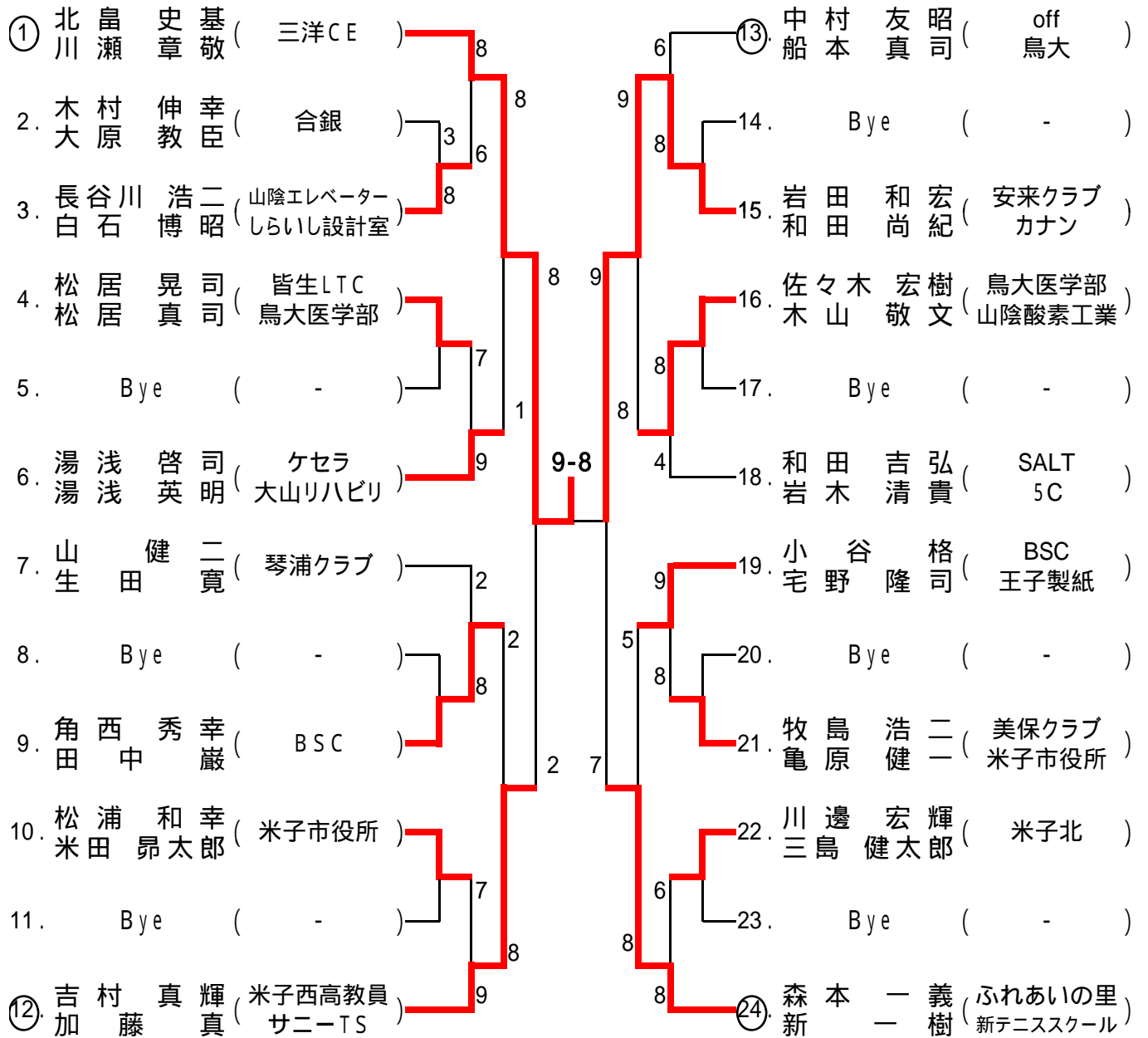

少年男子ダブルス 会場: 米子産業体育館
 (指定時間の10分前には受付を完了すること)

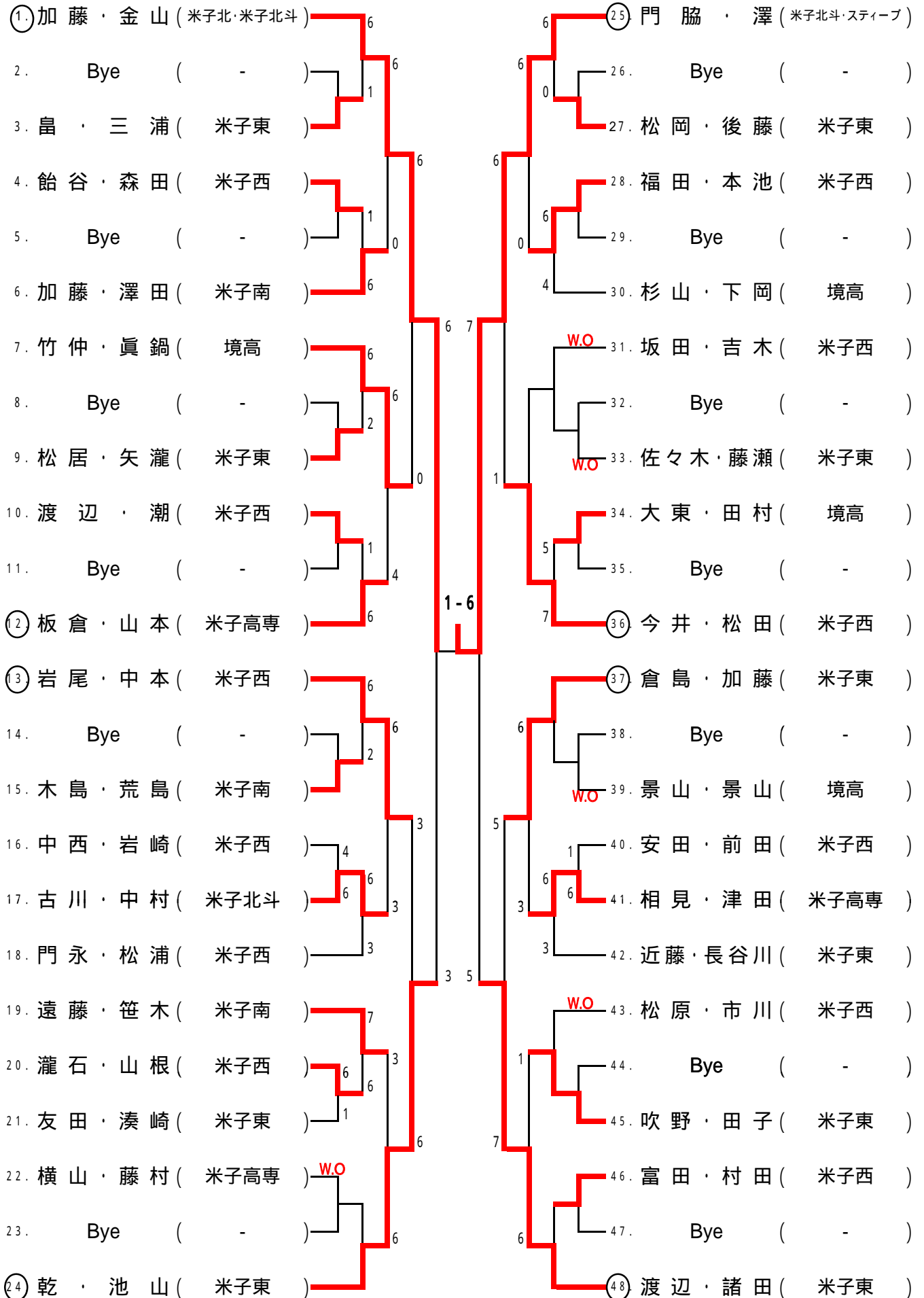

少年女子ダブルス

会場 米子産業体育館

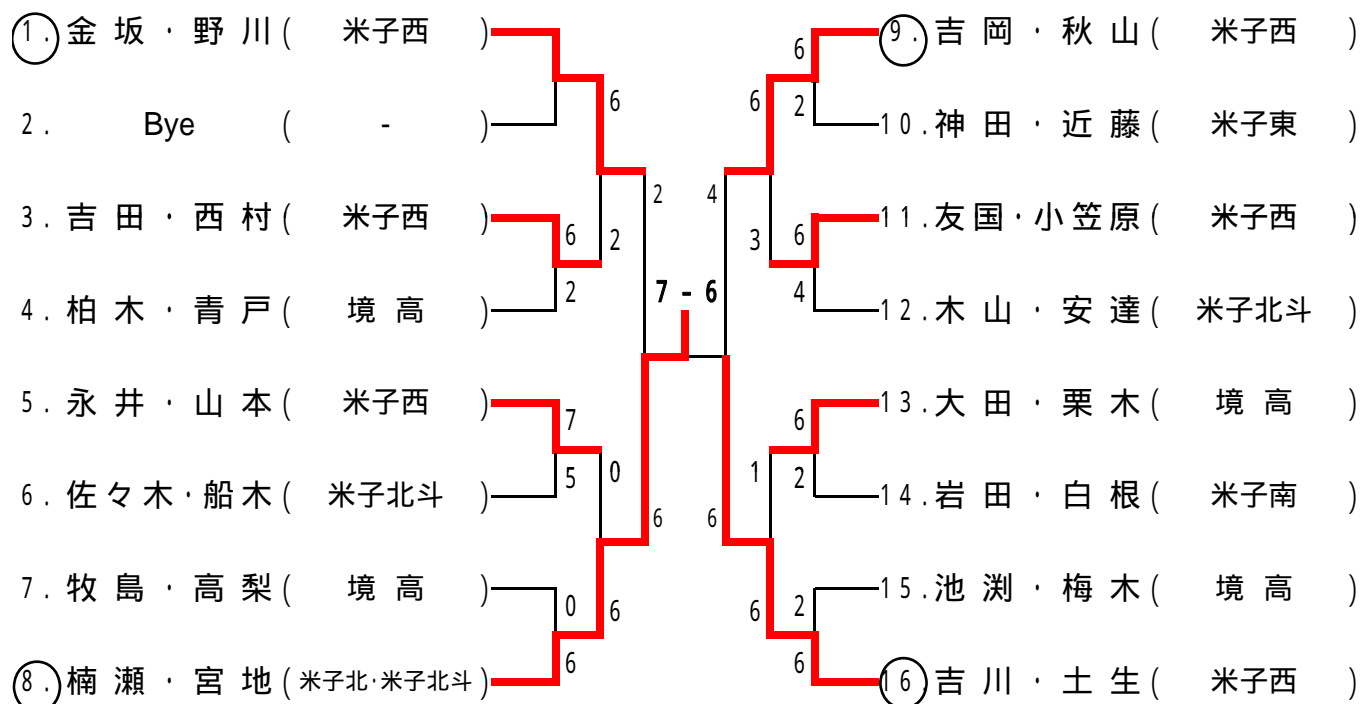

男子45歳以上シングルス

会場 淀江体育館

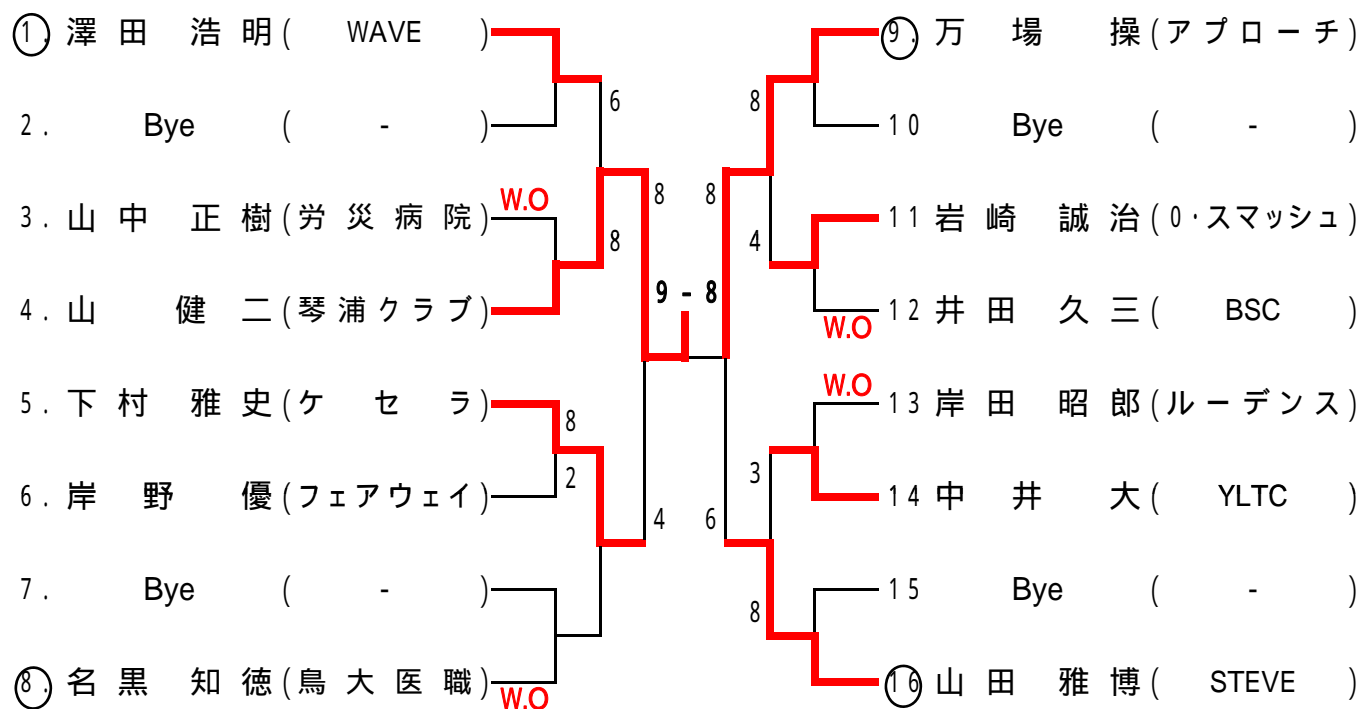

女子シングルス

会 場: 米子市民体育館

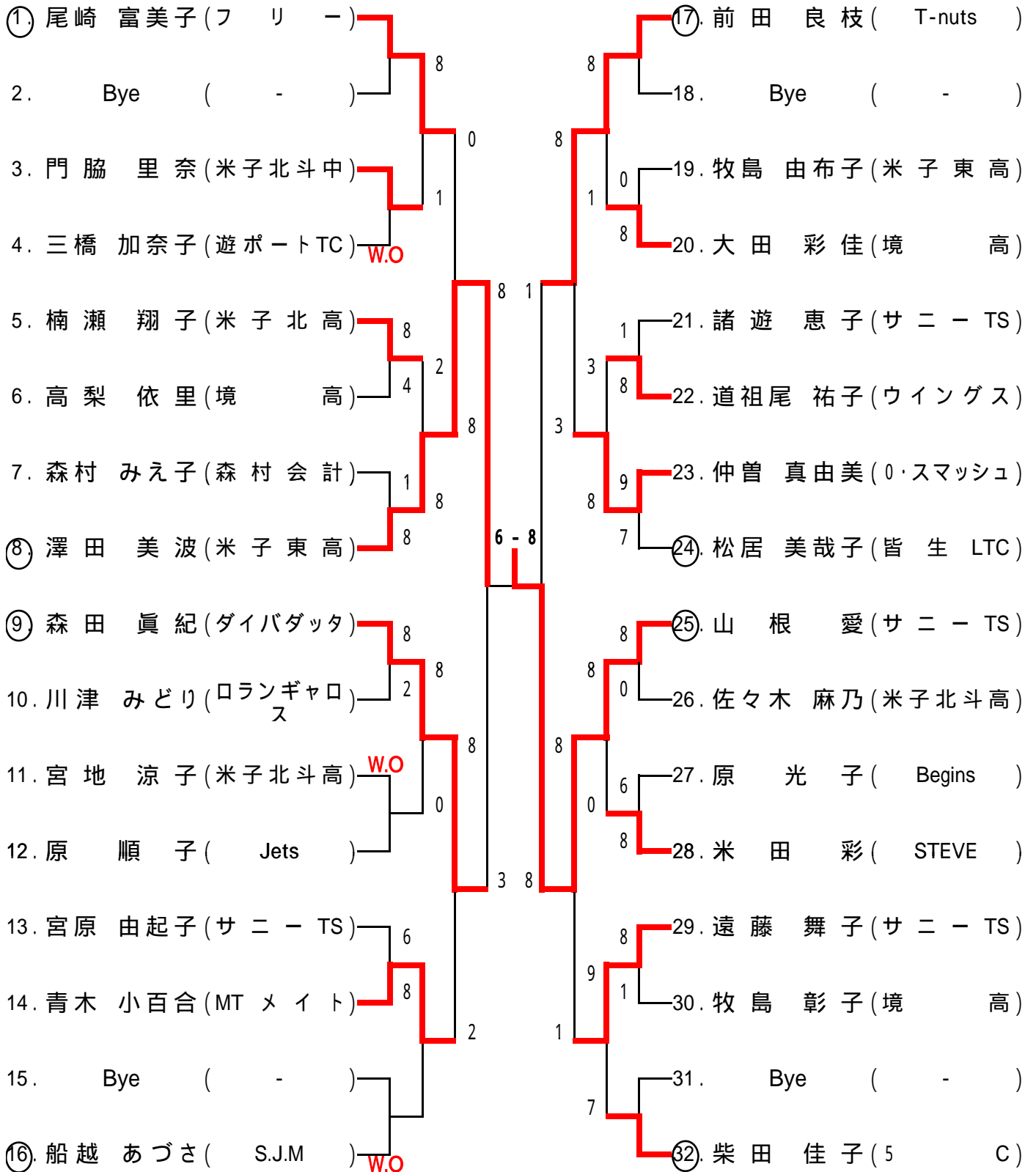

男子シングルス決勝

29.吉村 真輝(米子西高教) 9 - 8 98.新 一樹(新テニススクール)

