

第46回 西部テニス選手権大会

種目	試合方法	期日・会場			予備日	運営		
		3月28日	4月4日	4月11日	4月29日			
シングルス	男	A	8ゲームマッチ 東山(1~16) 境(17~32)			東山	東山:ケセラ 境:5C	
		B	6ゲームマッチ	境雨天中止で		東山	東山	米子東
	C	6ゲームマッチ		東山	東山	東山	米子東	
	子	45	8ゲームマッチ	境中央		東山	東山	5C
		55	8ゲームマッチ	境中央	雨天中止29日東		東山	
	女子	6ゲームマッチ	東山 準々決勝から 8ゲーム			東山	東山	サニーTS
ダブルス	男子	A	8ゲームマッチ		東山	東山	米子西	
		B	6ゲームマッチ		東山	東山		
		45	8ゲームマッチ		東山	東山		
	女子	6ゲームマッチ	準々決勝から 8ゲーム	東山		東山		

2010スプリングカップ大会

種目:男子ダブルス・女子ダブルス

期日:4月4日(予備日4月29日)

会場:どらドラパーク米子(東山)テニスコート

2日以上延期になった場合、予備日は日程の速い種目を優先する。
 天候や試合進行状況で試合方法を変更する場合があります。
 延期になった場合、予備日の会場変更等を行う場合があります。
 その時は、ホームページにて発表します。

米子市テニス協会のホームページアドレス

<http://yonagotennis.web.fc2.com/yonago.htm>

東山テニスコート = どらドラパーク米子

男子A級シングルス

会場: どらドラパーク米子

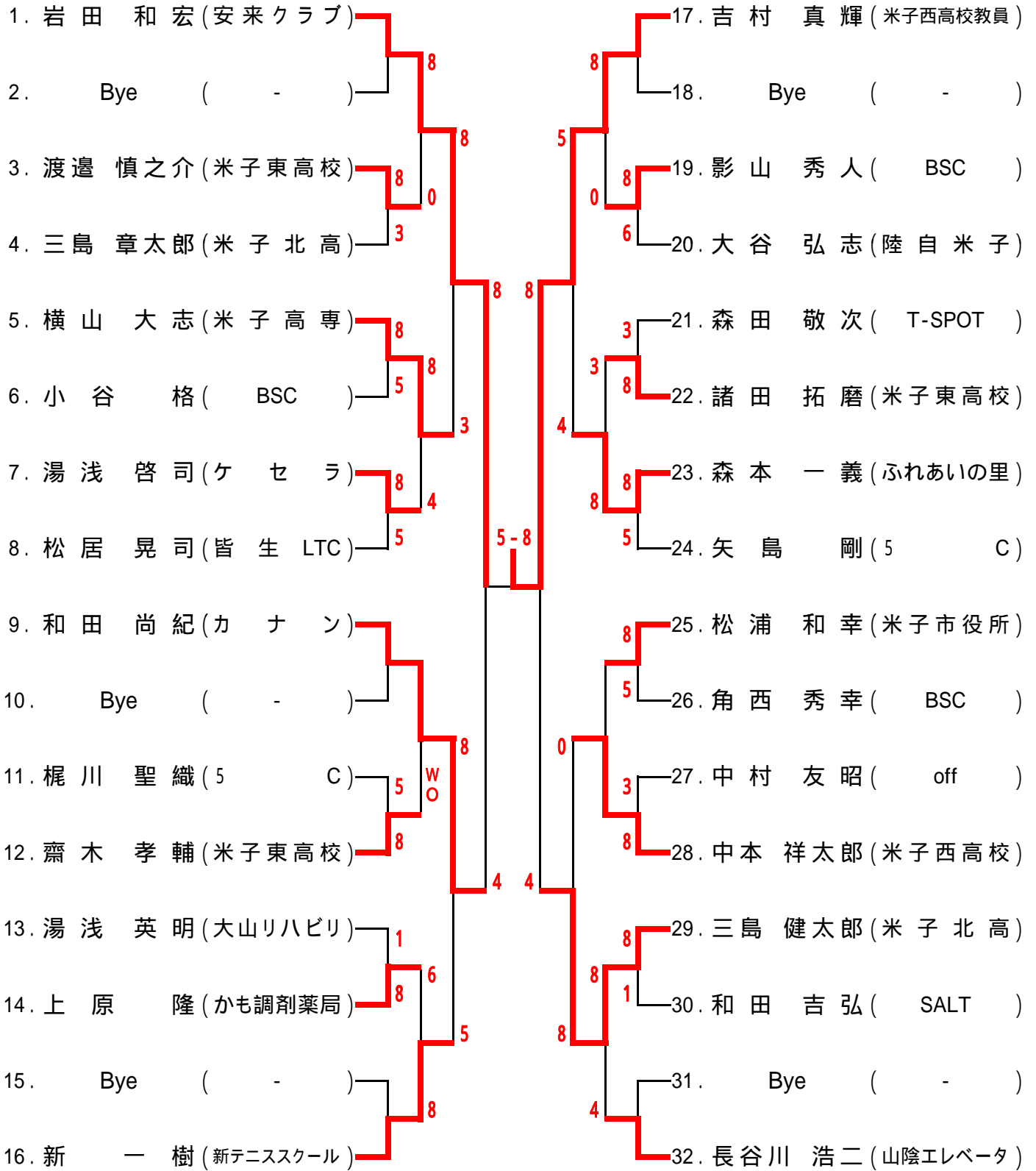

女子 シ ン グ ル ス 会 場: どりドラパーク米子(東山)

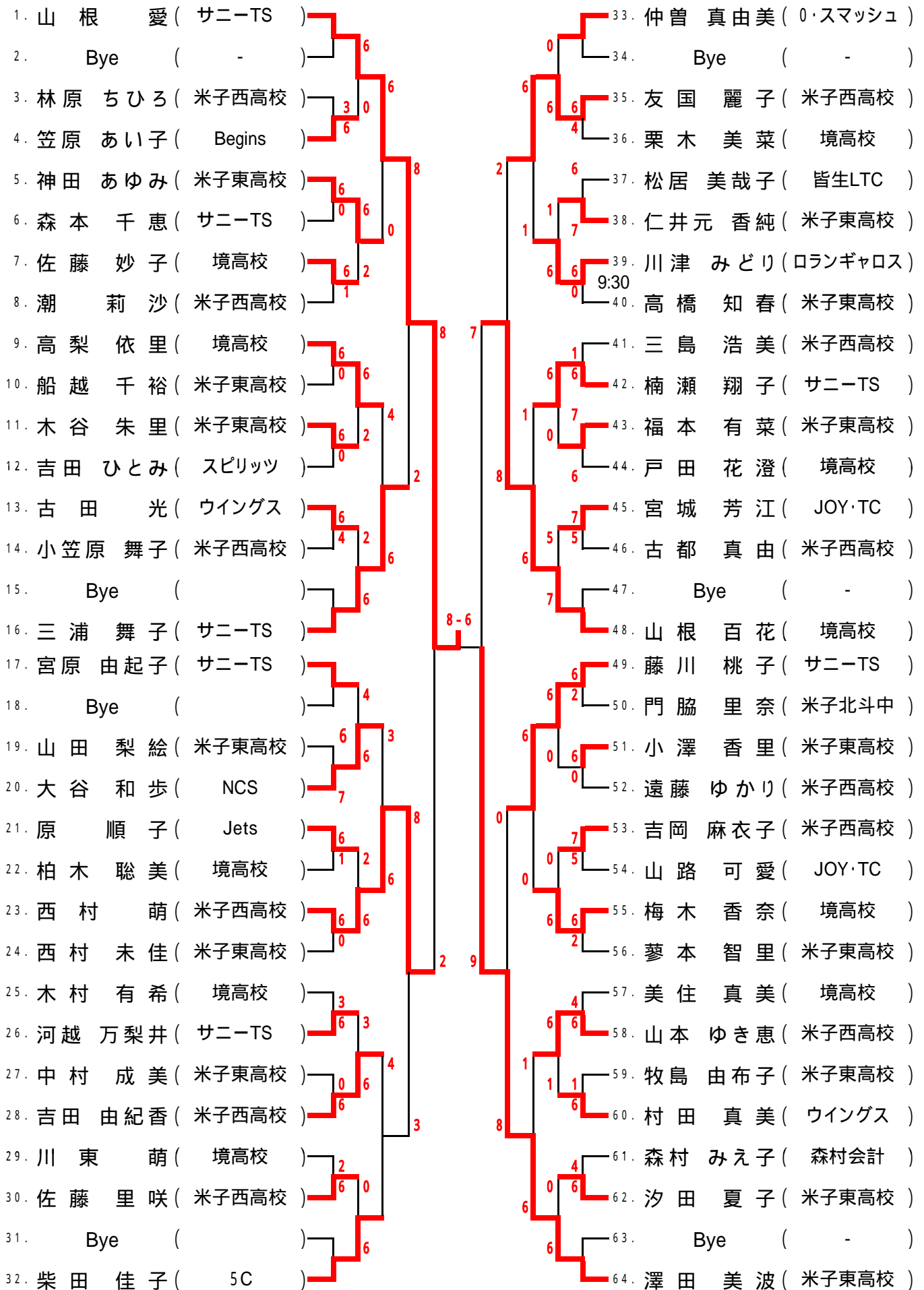

男子55歳以上シングルス

会場: どらドラパーク米子

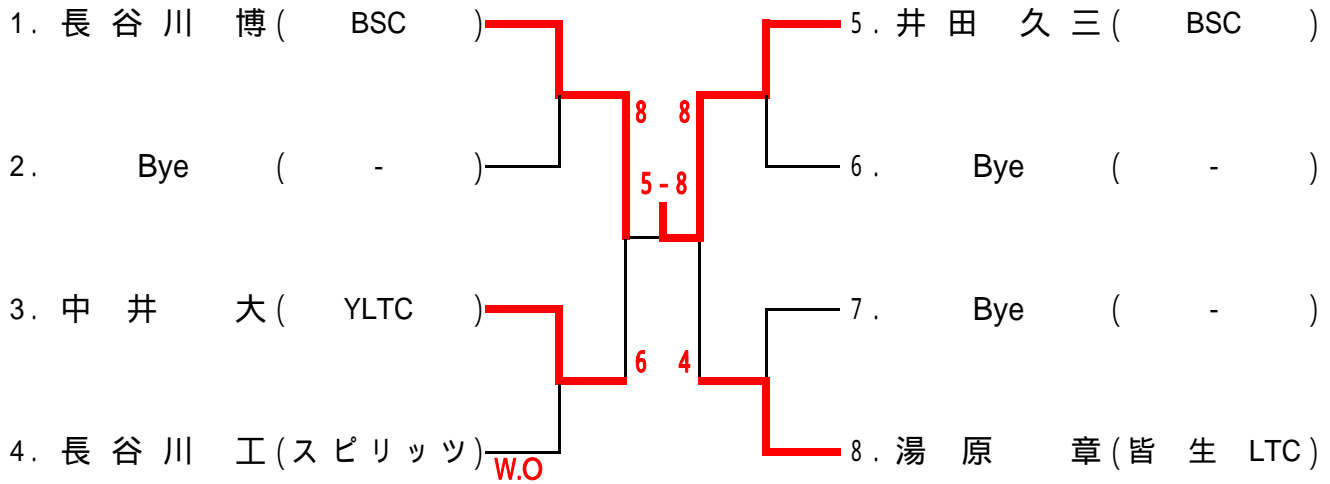

男子45歳以上シングルス

会場: どらドラパーク米子

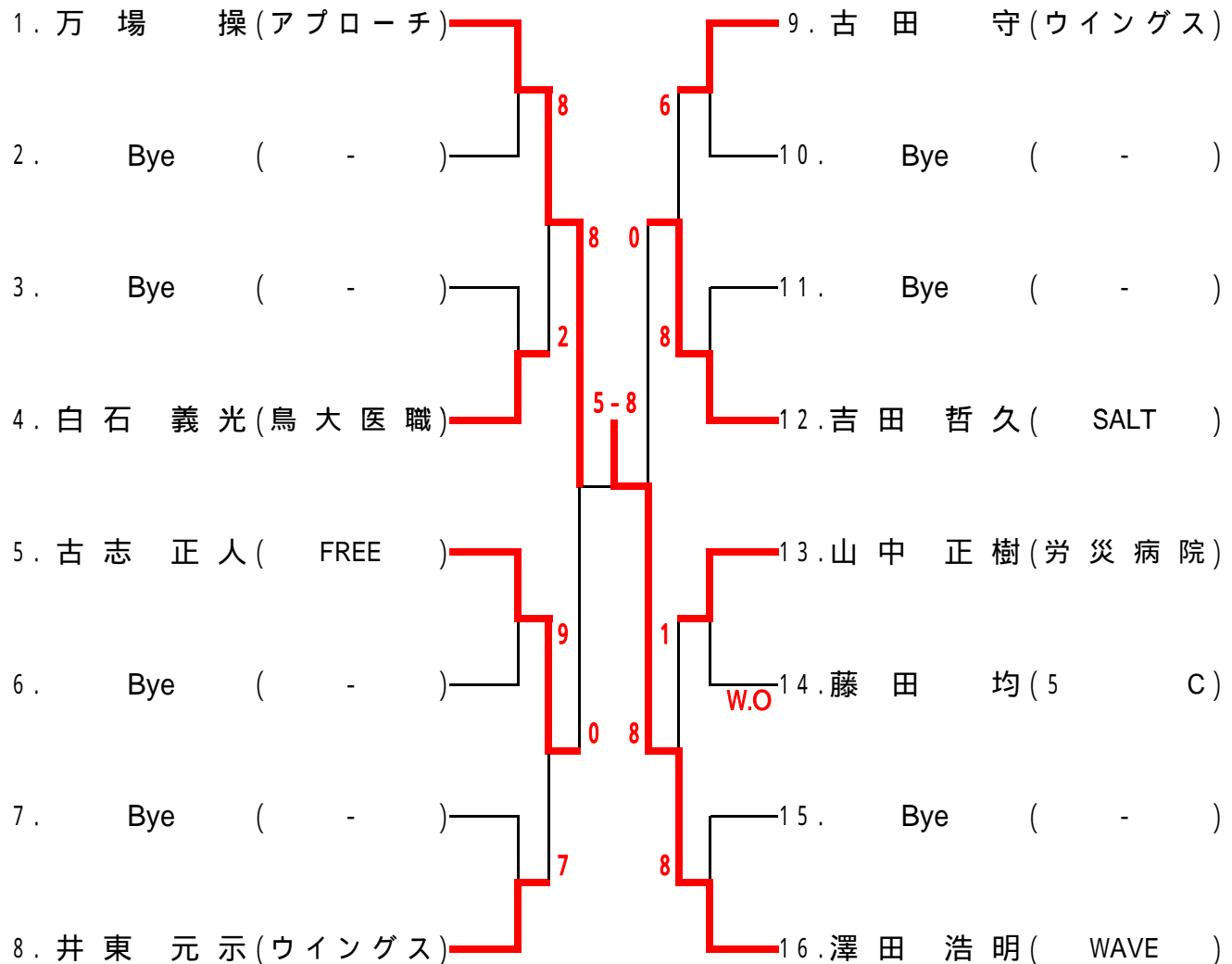

男子B級シングルス(1)

男子B級決勝

会場：どらドラパーク米子(東山)

1.岩木清貴 (5 C) 0 - 6 80.澤田浩明 (WAVE)

1 岩木 清貴 (5C)	6	1	21 香田 祐樹 (境高校)		
2 影山 征司 (米子東高校)	4	2	6	22 山中 正樹 (労災病院)	
3 遠藤 好平 (境高校)	6	6	3	23 神庭 駿 (米子北高)	
4 堀江 優 (ロランギャロス)	W.O	0	6	24 浜田 侑司 (米子北高)	
5 渡辺 浩二 (Jets)	0	6	0	25 広藤 諒 (米子東高校)	
6 長谷川 直孝 (米子高専)	1	6	3	26 神村 海 (米子高専)	
7 福谷 孝司 (米子東高校)	6	1	6	27 松下 創 (米子東高校)	
8 矢瀧 慎太郎 (米子東高校)	6	1	1	28 和気 久 (Jets)	
9 Bye (-)	6	6	1	29 福永 峻史 (米子西高校)	
10 森田 修司 (米子西高校)	1	7-5	6	30 長谷川 稜 (米子東高校)	
11 角 群雄 (米子東高校)	2	6	6	31 前畑 佑二 (米子高専)	
12 大本 朋良 (米子工業高教員)	1	6	6	32 Bye (-)	
13 岩尾 将綱 (米子西高校)	6	6	2	33 吉村 夏樹 (米子東高校)	
14 辻谷 直哉 (米子東高校)	W.O	1	4	34 池田 孔太 (米子西高校)	
15 中村 伸一 (山野商事)	1	2	1	35 岡野 雄士 (境高校)	
16 森村 一信 (森村会計)	2	1	6	36 森 公平 (米子高専)	
17 山川 栄士 (センターコート)	6	2	6	37 井田 久三 (BSC)	
18 田後 博貴 (米子東高校)	3	6	1	38 長谷川 孝之 (スピリッツ)	
19 白石 義光 (鳥大医職)	6	6	7	39 田中 健貴 (米子東高校)	
20 富田 祥郁 (米子西高校)	1	5	7	0	40 山本 優希 (米子高専)

男子B級シングルス(2)

会場：どらドラパーク米子(東山)

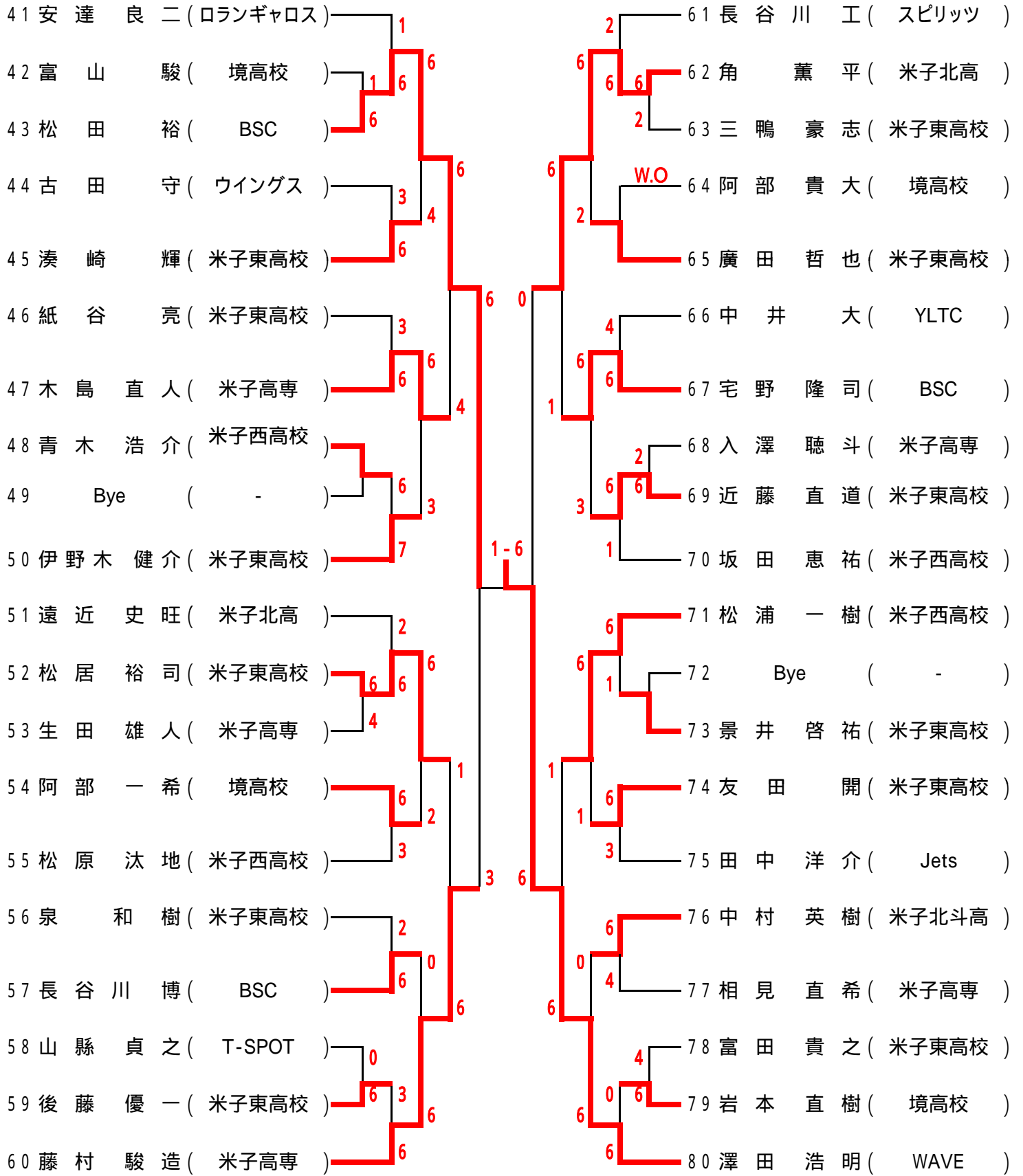

男子C級シングルス

会 だらドラパーク米子(東山)

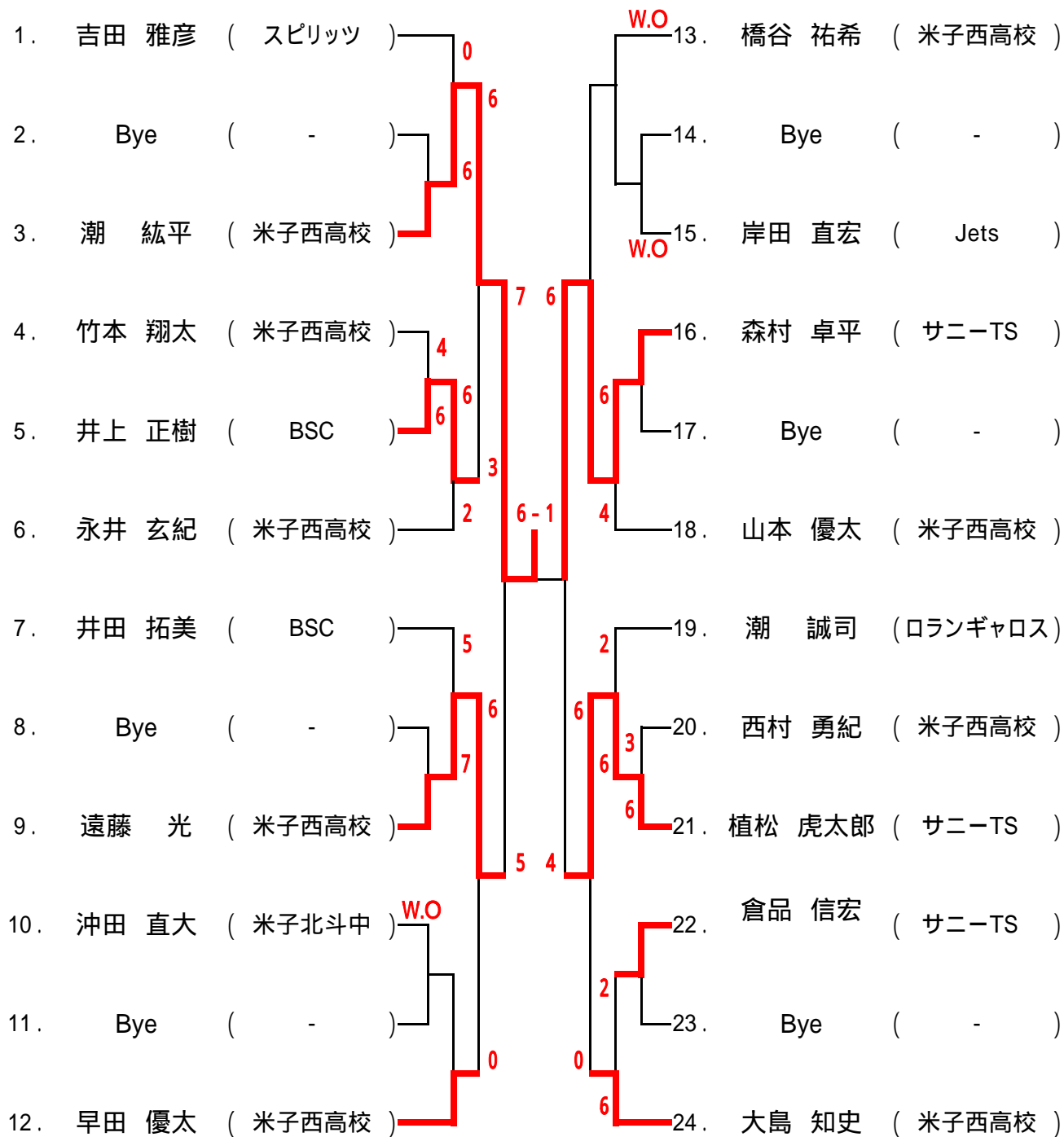

男子45歳以上ダブルス

会場: どらドラパーク米子(東山)

1. 大谷 治 (JOY・TC)	千尋 (JOY・TC)	5. 澤田 浩明 (WAVE)	万場 操 (アプローチ)
2. Bye	(-)	6. Bye	(-)
3. Bye	(-)	7. Bye	(-)
4. 足立 勲 (スイング)	秋田 松夫 (スイング)	8. 中井 大 (YLTC)	下山 哲 (YLTC)

8 8
2-8
2 0

男子A級ダブルス

会場: どらドラパーク米子(東山)

1. 角西 秀幸 (BSC)	田中 巖 (BSC)	9. 長谷川 浩二 (山陰エレベータ)	上原 隆 (かも調剤薬局)
2. Bye	(-)	10. 小谷 格 (BSC)	松田 裕 (BSC)
3. 中村 友昭 (off)	岩田 和宏 (安来クラブ)	11. 三島 健太郎 (米子北高)	三島 章太郎 (米子北高)
4. 松浦 和幸 (米子市役所)	木山 敬文 (山陰酸素工業)	12. 岩尾 将綱 (米子西高校)	中本 祥太郎 (米子西高校)
5. 影山 秀人 (BSC)	影岡 康之 (ケイズ)	13. 松居 真司 (鳥大医学部)	岩木 清貴 (5C)
6. 岩田 恵 (L.ファミリー)	湯浅 啓司 (ケセラ)	14. 古志 正人 (FREE)	松居 晃司 (皆生LTC)
7. 渡邊 慎之介 (米子東高校)	諸田 拓磨 (米子東高校)	15. Bye	(-)
8. 門脇 拓馬 (米子北斗高)	澤 彰洋 (米子北斗高)	16. 新森 一樹 (新テニススクール)	本 一義 (ふれあいの里)

9 8
0 8
3 8
2 3
8 8
5 6
1 2
8 8
4 8
8 5
8 8

女子ダブルス

会場：どらドラパーク米子(東山)

1	大谷 洋子 (JOY・TC)	細田 千亜紀 (NCS)	6	21	三浦 舞子 (サニーTS)	宮原 由起子 (サニーTS)	6
2	佐藤 妙子 (境高校)	木村 有希 (境高校)	2	22	Bye (-)		7
3	林原 千尋 (米子西高校)	潮 莉沙 (米子西高校)	6	23	吉岡 麻衣子 (米子西高校)	佐藤 里咲 (米子西高校)	0
4	原山 順可 (Jets JOY・TC)	山路 可愛 (JOY・TC)	6	24	吉田 由紀香 (米子西高校)	西村 香萌 (米子西高校)	6
5	仁井元 香純 (米子東高校)	蓼本 智里 (米子東高校)	2	25	川口 佳子 (L・ファミリー)	仲曾 真由美 (0・スマッシュ)	3
6	門脇 里奈 (米子北斗中)	藤川 桃子 (サニーTS)	6	26	中村 成美 (米子東高校)	小澤 香里 (米子東高校)	3
7	柏木 聡美 (境高校)	美住 真美 (境高校)	1	27	梅木 香奈 (境高校)	栗木 美奈 (境高校)	6
8	川津 みどり (ロランギャロス)	大太 伸子 (ロランギャロス)	3	28	高橋 知春 (米子東高校)	船越 千裕 (米子東高校)	0
9	Bye (-)		2	29	Bye (-)		5
10	齋鹿 千恵子 (JOY・TC)	三輪 敬子 (0・スマッシュ)	6	30	三沢 聡美 (YLTC)	秦 千浪 (Begins)	6
11	種田 由美子 (Begins)	森村 みえ子 (森村会計)	6	31	小林 ひろみ (プチ・シオン)	小河 和美 (Begins)	2
12	Bye (-)		1	32	Bye (-)		6
13	汐田 夏子 (米子東高校)	福本 有菜 (米子東高校)	1	33	友国 麗子 (米子西高校)	小笠原 舞子 (米子西高校)	6
14	山本 ゆき恵 (米子西高校)	古都 真由 (米子西高校)	0	34	錦美 文香 (鳥大医学部)	森脇 夏紀 (鳥大医学部)	1
15	長谷川 千晶 (5C JOY・TC)	宮城 芳江 (JOY・TC)	6	35	山田 梨絵 (米子東高校)	木谷 朱里 (米子東高校)	4
16	遠藤 ゆかり (米子西高校)	三嶋 浩美 (米子西高校)	4	36	柴田 佳子 (5C)	原光 子 (サニーTS)	6
17	戸田 花澄 (境高校)	川東 澄萌 (境高校)	6	37	牧島 由布子 (米子東高校)	西村 未佳 (米子東高校)	3
18	石田 あい (鳥大医学部)	菅野 絵里奈 (鳥大医学部)	3	38	山根 百花 (境高校)	高梨 依里 (境高校)	6
19	Bye (-)		6	39	関山 明子 (ラビット)	上杉 弘子 (ラビット)	0
20	澤田 美波 (米子東高校)	神田 あゆみ (米子東高校)	6	40	前田 良枝 (T-nuts)	福留 陽子 (JOY・TC)	6

男子B級ダブルス

会場：どらドラパーク米子(東山)

1	西宅	谷野	卓郎	司	(BSC BSC)	6	6	25	香田	藤祐	樹平	(境高校 境高校)		
2	森潮	田修	司	平	(米子西高校 米子西高校)	6	2	6	0	山山	川栄	士之	(センターコート T-SPOT)	
3	神庭	中誠	史		(T-SPOT T-SPOT)	2		27	角富	田群	雄之	(米子東高校 米子東高校)		
4	神生	村雄	海	人	(米子高専 米子高専)	2		28	藤横	村山	駿造	(米子高専 米子高専)		
5	阿富	部山	一	希	(境高校 境高校)	6	7	0	29	紙辻	谷直	亮哉	(米子東高校 米子東高校)	
6	伊野	木健	介	也	(米子東高校 米子東高校)	5		30	松原	田汰	地祐	(米子西高校 米子西高校)		
7	岩本	部直	樹	大	(境高校 境高校)	1		31	長谷	川孝	之之	(スピリッツ T-SPOT)		
8	森前	畑公	佑	二	(米子高専 米子高専)	6	6	0	32	近藤	直道	輝	(米子東高校 米子東高校)	
9	富田	谷祥	郁	希	(米子西高校 米子西高校)	1		33	長林	谷川	智博	(BSC BSC)		
10	遠塚	藤野	真	樹	(やまつみSC やまつみSC)	6		34	竹大	本島	翔知	太史	(米子西高校 米子西高校)	
11	佛岡	崎田	和也	誠	(T-SPOT T-SPOT)	4	6	6	35	入坪	澤井	聴斗	宏	(米子高専 米子高専)
12	松居	矢瀧	裕司	慎	(米子東高校 米子東高校)	3	6-2		36	田福	中谷	健貴	孝	(米子東高校 米子東高校)
13	山本	福永	優太	史	(米子西高校 米子西高校)	0		37	和堀	気健	久司	(Jets NOK)		
14	寺松	沢本	潤安	雄	(スイング スイング)	6	6	5	38	後藤	優博	一貴	(米子東高校 米子東高校)	
15	友田	広藤	開諒		(米子東高校 米子東高校)	4		39	永早	井田	玄紀	太	(米子西高校 米子西高校)	
16	森村	本一	信弘		(森村会計 Jets)	1		40	松泉	下和	創樹	(米子東高校 米子東高校)		
17	梶永	川浩	聖織	太	(サニーTS 安来クラブ)	6	6	7	41	中佐	村藤	伸崇	一弘	(山野商事 T-SPOT)
18	相山	見本	直優	希	(米子高専 米子高専)	4		42	遠近	浜田	史史	旺司	(米子北高 米子北高)	
19	稲田	田竜	睦也		(L.ファミリー L.ファミリー)	6		43	神角	庭薫	駿平	(米子北高 米子北高)		
20	渡熱	辺田	浩善	二	(Jets Jets)	W.O	4	6	44	三景	鴨井	豪志	祐之	(米子東高校 米子東高校)
21	齋長	木谷	孝輔	稜	(米子東高校 米子東高校)			6	45	山岸	口田	辰直	之宏	(Jets Jets)
22	長谷	川直	直孝	人	(米子高専 米子高専)	2		46	森脇	口康	知博	則	(米子市役所 米子市役所)	
23	松浦	遠藤	一樹	光	(米子西高校 米子西高校)	6	6	2	47	西青	村木	勇浩	紀介	(米子西高校 米子西高校)
24	岡野	崎雄	克士	哉	(境高校 境高校)	2		48	影山	吉征	夏樹	(米子東高校 米子東高校)		
								49	秦野	和田	吉稔	弘	(5C SALT)	

男子スプリングカップ

会場: どらドラパーク米子(東山)

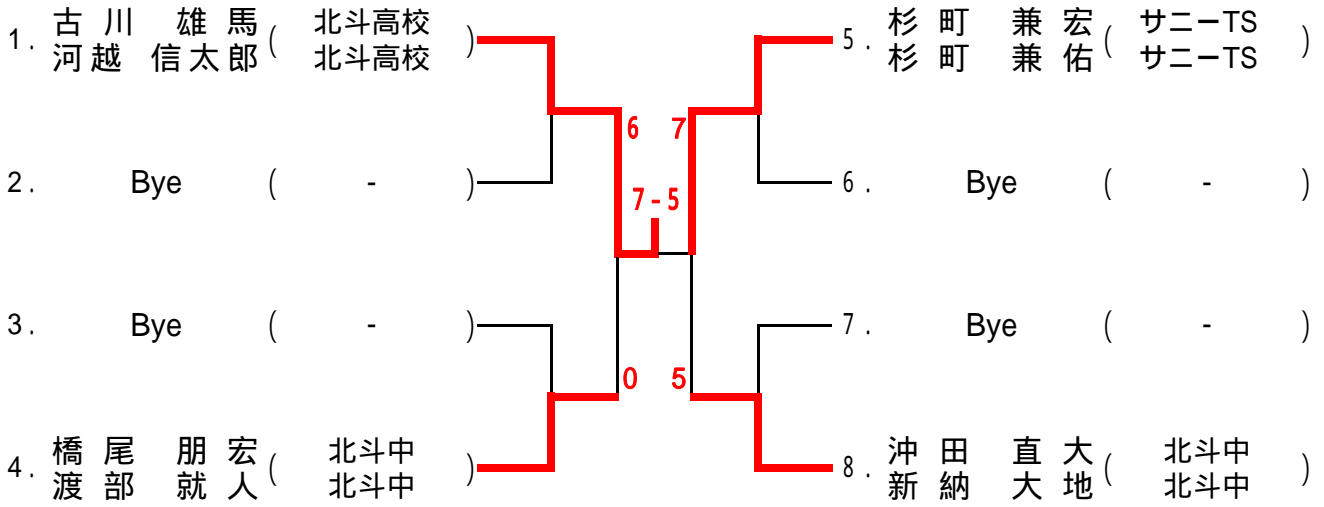

女子スプリングカップ

会場: どらドラパーク米子(東山)

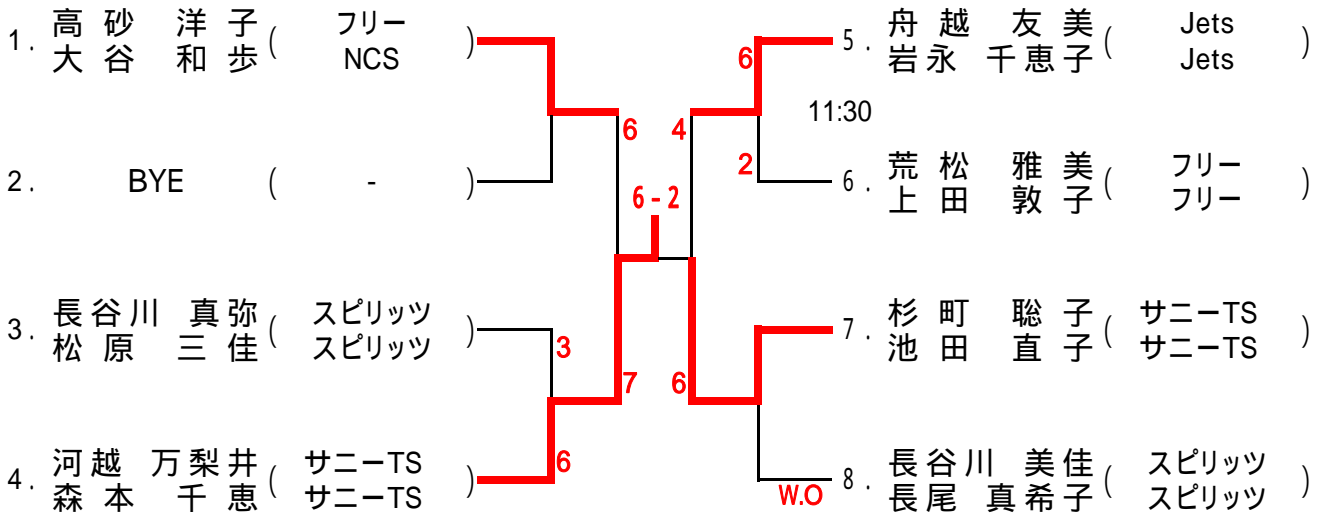

シングルス歴代優勝者(1)

回	年	男子シングルス					女子シングルス	
		A 級	B 級	C 級	D 級	壮年シングルス	A 級	B 級
1	S40	根 鈴 紘一 (島根大学)				木 山 秀 治 (朝の会)		
2	S41	笠 原 監 (鳥取大学)				陰 山 一 男 (倉 吉)		
3	S42	菅 原 暁 (鳥取大学)				野 村 茂 夫 (朝の会)		
4	S43	原 田 智 昭 (岡山大学)				野 村 茂 夫 (朝の会)		
5	S44	大 川 内 久 (空自美保)				小 田 泰 爾 (空自美保)		
6	S45	原 田 智 昭 (岡山大学)				陰 山 一 男 (倉 吉)		
7	S46	一 井 昭 五 (鳥大医職)				伊 木 隆 一 (朝の会)		
8	S47	吉 永 博 (空自美保)				野 村 茂 夫 (朝の会)		
9	S48	徳 盛 豊 (鳥取大学)				伊 木 隆 一 (朝の会)		
10	S49	名 黒 知 徳 (鳥大医職)	長 谷 川 良 (山陰合銀)			佐 々 木 好 久 (朝の会)	山 根 玲 子 (鳥大医職)	
11	S50	名 黒 知 徳 (鳥大医職)				一 井 昭 五 (鳥大医職)	山 根 玲 子 (鳥大医職)	
12	S51	前 嶋 條 士 (鳥大医職)	仲 田 直 紀 (ナショナル)			佐 々 木 好 久 (朝の会)	山 根 玲 子 (鳥大医職)	
13	S52	名 黒 知 徳 (鳥大医職)	米 玉 利 勇 (空自美保)			三 島 陽 一 (鳥大医職)	上 杉 三 和 子 (米子東)	
14	S53	玉 腰 隆 三 (皆生クラブ)	白 石 義 光 (鳥大医職)			山 本 因 俊 (鳥大医職)	田 中 久 子 (医療短大)	
15	S54	前 嶋 條 士 (鳥大医職)	深 田 訓 正 (教員ク)			山 本 因 俊 (鳥大医職)	足 立 澄 江 (皆生クラブ)	
16	S55	稲 田 睦 (皆生クラブ)	河 合 真 勢 (米子東)	浜 田 (米子東)		鹿 島 謙 (鳥大医職)	伊 達 純 子 (米子東)	
17	S56	前 嶋 條 士 (鳥大医職)	田 中 正 (鳥大医学)	中 村 須 證 (美保ク)		鹿 島 謙 (鳥大医職)	伊 達 純 子 (米子東)	
18	S57	稲 田 睦 (皆生クラブ)	松 浦 学 (鳥根大学)	田 辺 洋 範 (米子東)		玉 腰 隆 三 (皆生クラブ)	河 村 智 恵 利 (ラブオール)	
19	S58	高 橋 雅 樹 (鳥工高教)	田 辺 洋 範 (米子東)	則 川 希 貞 (医同好)		玉 腰 隆 三 (皆生クラブ)	河 村 智 恵 利 (ラブオール)	隅 田 浩 美 (リトップ)
20	S59	高 橋 雅 樹 (鳥工高教)	山 崎 和 博 (美通クラブ)	高 岡 徹 (鳥大医学)	田 草 (SRC)	玉 腰 隆 三 (皆生クラブ)	河 村 智 恵 利 (ラブオール)	吉 田 己 登 世 (米子東)
21	S60	稲 田 睦 (ローンF)	下 村 雅 史 (FLTC)	加 藤 和 彦 (福生TC)	樋 口 (スイング)	な し	吉 野 美 穂 (米子東)	吉 田 己 登 世 (アリゲータ)
22	S61	吉 村 真 輝 (ローンF)	古 市 正 行 (ローンF)	尾 崎 千 万 世 (SRC)	中 曾 幸 男 (グリーンF)	鹿 島 謙 (鳥大医職)	前 嶋 瑞 枝 (旭クラブ)	判 沢 美 佳 (アリゲータ)
23	S62	松 居 晃 司 (皆生LTC)	川 井 修 (安来クラブ)	野 津 聡 (スイング)	稲 田 俊 治 (ポニー)	湯 原 章 (皆生LTC)	尾 崎 千 奈 (SRC)	多 田 見 千 恵 (スイング)
24	S63	渡 辺 正 人 (益田高教)	松 本 孝 (FLTC)	赤 木 忍 (イーグル)	高 木 雅 章 (FLTC)	湯 原 章 (皆生LTC)	後 藤 裕 子 (日立クラブ)	宅 野 君 子 (旭クラブ)
25	H1	吉 村 真 輝 (ローンF)	大 場 功 (山陰合銀)	竹 中 敦 (SHOW YA)	有 吉 慶 祐 (米子北)	鹿 島 謙 (鳥大医職)	後 藤 裕 子 (日立クラブ)	黒 田 松 枝 (旭クラブ)
26	H2	吉 村 真 輝 (ローンF)	友 森 茂 (ピットイン)	竹 重 克 生 (安来高)	小 西 一 省 (SRC)	鹿 島 謙 (鳥大医職)	梅 津 光 子 (FTC)	大 本 英 里 (米子東)
27	H3	吉 村 真 輝 (根雨高教)	西 田 廉 太 郎 (鳥大医学)	湯 浅 英 明 (ロランギャロス)	吉 田 晴 夫 (レインボー)	湯 原 章 (皆生LTC)	柏 井 貴 代 美 (柏井TT)	前 山 陽 子 (サニーTS)
28	H4	田 辺 洋 範 (YLTC)	宮 田 真 一 (5C)		足 立 功 一 (ラブスマッシュ)	白 石 義 光 (鳥大医職)	小 竹 志 穂 (米子北)	湯 原 芳 子 (米子東)
29	H5	吉 村 真 輝 (根雨高教)	湯 浅 有 章 (山陰合銀)	大 原 教 臣 (米子西)	野 々 村 徹 (山陰酸素)	湯 原 章 (皆生LTC)	大 谷 美 佳 (アリゲータ)	湯 原 芳 子 (米子東)
30	H6	吉 村 真 輝 (根雨高教)	川 上 俊 幸 (ラブスマッシュ)	諸 吉 雅 和 (BSC)	河 野 雄 作 (米子高専)	湯 原 章 (皆生LTC)	井 木 芳 枝 (ビノキオ)	羽 島 真 紀 (米子東)
31	H7	吉 村 真 輝 (米子高教)	深 田 兼 司 (安来クラブ)	谷 川 明 誠 (サニーTS)		湯 原 章 (皆生LTC)	吉 岡 恵 子 (ビノキオ)	二 科 祐 子 (米子東)
32	H8	吉 村 真 輝 (米子高教)	和 田 吉 弘 (SALT)	後 藤 好 治 (レンドル)	湯 原 尚 哉 (米子市役所)	岡 田 英 雄 (サニーTS)	柘 植 沙 也 子 (サニーTS)	青 柳 千 景 (それいゆ)
33	H9	吉 村 真 輝 (米子高教)	尾 原 晴 雄 (鳥大医学)	寺 沢 潤 (友田水産)		鹿 島 謙 (鳥大医職)	立 林 恭 子 (鳥大医学)	岩 本 明 美 (鳥大医学)
34	H10	吉 村 真 輝 (米子高教)	藤 野 実 (5C)	大 野 健 太 郎 (鳥大医学)		古 志 正 人 (FREE)	吉 岡 恵 子 (ウイングス)	渡 辺 順 子 (キュービック)

ダブルス歴代優勝者(1)

回	年	男子ダブルス		女子ダブルス	男子45歳ダブルス (壮年ダブルス)	男子55歳ダブルス (老壮ダブルス)
		A 級	B 級			
1	S40	玉腰・水口 (皆生クラブ)			森本・内藤 (朝の会)	
2	S41	菅原・佐藤 (鳥大医学)			野村・竹内 (朝の会)	
3	S42	古賀・佐藤 (鳥大医学)			森本・内藤 (朝の会)	
4	S43	上江利・佐藤 (空自美保・鳥大医学)			松本・内藤 (朝の会)	
5	S44	沢井・熊手 (空自美保)			野村・内藤 (朝の会)	
6	S45	山本・鹿島 (鳥大医職)			森本・伊木 (朝の会)	
7	S46	山本・鹿島 (鳥大医職)			野村・内藤 (朝の会)	
8	S47	一井・前嶋 (鳥大医職)			森本・伊木 (朝の会)	
9	S48	一井・前嶋 (鳥大医職)			野村・内藤 (朝の会)	
10	S49	一井・前嶋 (鳥大医職)	足立・長谷川 (山陰合銀)		佐々木・小滝 (朝の会)	
11	S50	山本・鹿島 (鳥大医職)	なし		一井・三島 (鳥大医職)	
12	S51	水川・丸山 (鳥大医学)	飯野・浜村 (鳥大医学)	佐々木・田村 (米子東)	野村・三島 (朝の会・鳥大医職)	
13	S52	玉腰・湯原 (皆生クラブ)	米王利・横山 (空自)	上杉・吉田 (米子東)	一井・山本 (鳥大医職)	
14	S53	小鯖・水川 (鳥大医学)	古市・谷川 (鳥大医職)	田中・山上 (医療短大)	一井・山本 (鳥大医職)	
15	S54	玉腰・前嶋 (皆生クラブ・鳥大医職)	長谷川・古志 (FLTC)	足立・福留 (皆生クラブ・鳥大職員)	佐々木・沢村 (朝の会)	野村・内藤 (朝の会)
16	S55	玉腰・前嶋 (皆生クラブ・鳥大医職)	飛田・中島 (米子東)	庄司・山本 (米子東)	一井・山本 (鳥大医職)	
17	S56	飽浦・伊沢 (鳥大医職)	木谷・野坂 (米子高専)	伊達・山口 (米子東)	一井・山本 (鳥大医職)	
18	S57	飽浦・伊沢 (鳥大医職)	根鈴・井上 (山陰合銀)	河村・近藤 (ラブオール・皆生クラブ)	石飛・玉腰 (美通クラブ・皆生クラブ)	
19	S58	稲田・松居 (皆生クラブ)	森重・高尾 (鳥根大学)	河村・津山 (ラブオール・倉吉)	一井・鹿島 (鳥大医職)	
20	S59	稲田・松居 (ローンF・皆生クラブ)	渡辺・渡辺 (BSC)	瀬古・吉村 (松江ローン)	一井・鹿島 (鳥大医職)	
21	S60	稲田・稲田 (ローンF)	遠近・伊藤 (リトッパ)	田村・徳盛 (鳥グリーン・旭クラブ)	なし	
22	S61	松居・遠近 (皆生クラブ・コンパース)	大庭・池口 (米子東)	前嶋・倉島 (旭クラブ)	なし	
23	S62	吉村・稲田 (ローンF)	内田・友森 (FLTC)	前田・渡会 (旭クラブ)	湯原・前嶋 (皆生LTC・鳥大医職)	
24	S63	稲田・稲田 (ローンF)	加藤・岩本 (朝の会)	後藤・湯浅 (日立クラブ・SWTC)	湯原・玉腰 (皆生LTC)	
25	H1	小原・遠藤 (サニーツ)	泉・田草 (SRC)	前嶋・倉島 (旭クラブ)	三谷・川崎 (朝の会)	
26	H2	小原・遠藤 (サニーツ)	根鈴・大塚 (山陰合銀)	後藤・吉野 (日立クラブ・鳥根大学)	湯原・鹿島 (皆生LTC・鳥大医職)	沢村・小滝 (朝の会)
27	H3	伊藤・重政 (サニーツ・城北高)	石倉・若林 (米子高専)	小竹・西村 (米子北)	湯原・三谷 (皆生LTC・YLTC)	沢村・渡 (朝の会)
28	H4	遠藤・古志 (サニーツ・FREE)	山根・松本 (アリゲータ)	名黒・吉田 (アシニス)	中井・三谷 (YLTC)	沢村・川崎 (朝の会)
29	H5	遠藤・小原 (サニーツ)	湯浅・大岩 (山陰合銀)	宅野・佐伯 (それいゆ・アシニス)	鹿島・白石 (鳥大医職)	沢村・川崎 (朝の会)
30	H6	遠藤・小原 (サニーツ)	河合・白石 (鳥大医職)	宅野・佐伯 (それいゆ・アシニス)	三谷・中井 (YLTC)	
31	H7	伊藤・新 (フットワーク・サニーツ)	加藤・豊崎 (CON-TOPS)	長谷川・下村 (ケセラ)	三谷・中井 (YLTC)	
32	H8	新・大谷 (サニーツ・SALT)	山田・長尾 (米子高専)	佐伯・吉岡 (アシニス・ウイングス)	鹿島・白石 (鳥大医職)	
33	H9	大谷・上原 (SALT)	湯田・沢崎 (米子富士通)	大谷・大谷 (JOY・アリゲータ)	若島・足立 (SRC・鳥大ローン)	山本・鹿島 (鳥医ローン・鳥大医職)
34	H10	大谷・上原 (SALT)	高木・湯浅 (ピットイン・ロランギャロス)	佐伯・前川 (アシニス)	日暮・日暮 (美保クラブ)	前川・沢田 (スイング)

ダブルス歴代優勝者(2)

回	年	男子ダブルス		女子ダブルス	男子ダブルス	
		A 級	B 級		45歳以上	55歳以上
35	H11	花田・浜崎 (川上運輸商事・山陰合銀)	寺沢・矢島 (境高OB会)	吉岡・青戸 (JOY・ダックリバー)	古志・松居 (FREE・皆生LTC)	山本・鹿島 (鳥医ローン・鳥大医職)
36	H12	森本・新 (サニーTS)	影山・影岡 (アリゲータ)	松崎・藤塚 (キュービック・米子クイーン)	古志・松居 (FREE・皆生LTC)	-
37	H13	新・森本 (サニーTS)	竹林・川角 (5 C)	前川・三沢 (ケ・セラ・寿鉄鋼)	長谷川・井田 (BSC・ARUZE)	-
38	H14	上原・大谷 (生田調剤薬局・陸自米子)	藤田・本田 (5 C)	細田・三沢 (NCS・寿鉄鋼)	-	-
39	H15	小原・白石 (サニーTS・鳥取銀行)	岩本・服巻 (米子東高)	前川・渡辺 (ケ・セラ・チ口TC)	-	-
40	H16	森本・新 (ふれあいの里・T-SPOT)	岩本・服巻 (米子東高)	大谷・細田 (JOY・NCS)	-	-
41	H17	小原・白石 (サニーTS・鳥取銀行)	田辺・岡崎 (米子南高)	梅林・木村 (5 C・田園)	稲田・遠近 (L・ファミリー・サニーTS)	-
42	H18	森本・新 (ふれあいの里・T-SPOT)	佐々木・宮岡 (鳥大医学部)	楠瀬・楠瀬 (米子北高・サニーTS)	-	-
43	H19	小原・白石 (サニーTS・鳥取銀行)	中村・加藤 (米子北斗・米子北高)	大谷・細田 (JOY・NCS)	中井・井本 (YLTC)	-
44	H20	小原・白石 (サニーTS・鳥取銀行)	遠藤・近藤 (米子東高)	大谷・細田 (JOY・NCS)	大谷・篠原 (JOY・TC)	-
45	H21	新・上原 (新TS・加茂調剤)	影山・影岡 (BSC・ケイズ)	大谷・細田 (JOY・NCS)	湯原・寺澤 (皆生LTC)	-
46	H22	長谷川・上原 (山陰エレベータ・かも調剤薬局)	梶川・永田 (サニーTS・安来クラブ)	大谷・細田 (JOY・NCS)	澤田・万場 (WAVE・アプローチ)	-
47						
48						
49						
50						
51						
52						
53						
54						
55						
56						
57						
58						
59						
60						
61						
62						
63						
64						
65						
66						
67						